

Koła pasowe zębate 8M

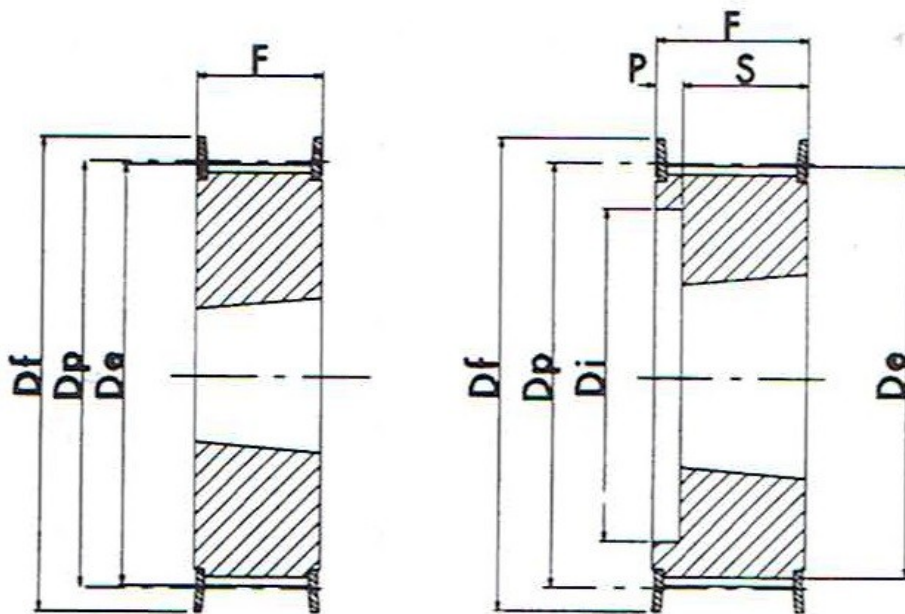

Wykonanie 1F

Wykonanie 2F

8M Podziałka 8mm szerokość paska 30mm									
Symbol	Ilość zębów	Wykonanie	TL	Otwór min - max	Dp	De	Df	Dm	F
22-8M-30	22	2F	1008	10 - 25	56,02	54,65	60	-	38
24-8M-30	24	2F	1108	12 - 28	61,12	59,75	66	-	38
26-8M-30	26	2F	1108	12 - 28	66,21	64,85	70	-	38
28-8M-30	28	2F	1210	14 - 32	71,30	70,08	75	-	38
30-8M-30	30	1F	1615	14 - 42	76,39	75,13	82,5	-	38
32-8M-30	32	1F	1615	14 - 42	81,49	80,16	87	-	38
34-8M-30	34	1F	1615	14 - 42	86,58	85,22	91	-	38
36-8M-30	36	1F	1615	14 - 42	91,67	90,30	97	-	38
38-8M-30	38	1F	1615	14 - 42	96,77	95,39	102	-	38
40-8M-30	40	1F	1615	14 - 42	101,86	100,49	106	-	38
44-8M-30	44	2F	2012	15 - 50	112,05	110,67	120	-	38
48-8M-30	48	2F	2012	15 - 50	122,23	120,86	128	-	38
56-8M-30	56	2F	2012	15 - 50	142,60	141,23	150	-	38

* - Informacje zawarte w tabeli są informacjami poglądowymi, za które firma DORMET nie odpowiada.

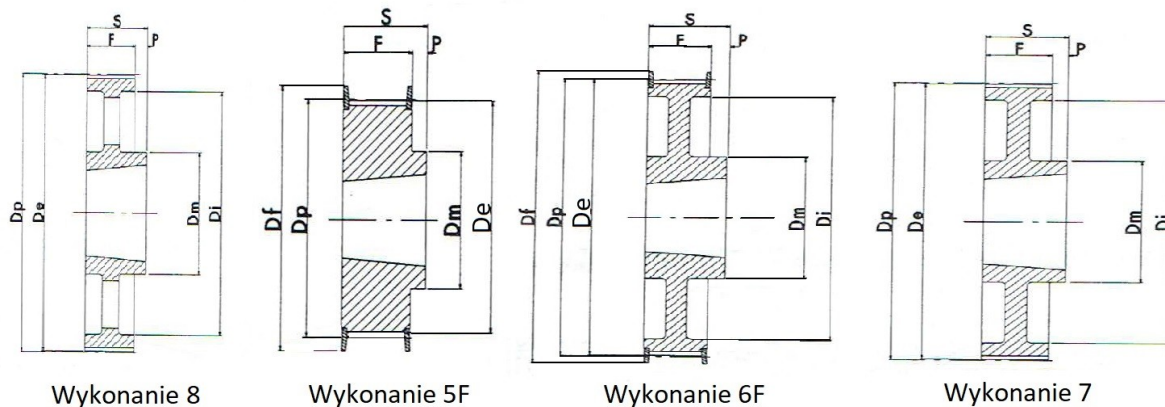

8M Podziałka 8mm szerokość paska 30mm

Symbol	Ilość zębów	Wykonanie	TL	Otwór min - max	Dp	De	Df	Dm	F
64-8M-30	64	5F	2517	19 - 65	162,97	161,60	168	125	38
72-8M-30	72	6F	2517	19 - 65	183,35	181,97	192	125	38
80-8M-30**	80	7	2517	19 - 65	203,72	202,35	-	125	38
90-8M-30**	90	7	2517	19 - 65	229,18	227,81	-	125	38
112-8M-30**	112	7	2517	19 - 65	285,21	283,83	-	125	38
144-8M-30**	144	8	2517	19 - 65	366,69	365,32	-	125	38

* - Informacje zawarte w tabeli są informacjami poglądowymi, za które firma DORMET nie odpowiada.

** - Materiał wykonania żeliwo. Na zamówienie.